

opdrachtgever **Ministerie van EZ**

rijksplanningsoffis Zuid-West West

noordrij

identificatie	planstatus	tekening
identificatiecode	datum	status
NL.IMRO.0000.EZp15ZuidWestWest-2000	12-02-2015	concept
voortwerp	afmeting	schaal
300810.17643.01	03-03-2015	: AD
ontwerp	bladnummer	aantal bladen
29-01-2016	: 1	: 11
vastgesteld	bestand	

postbus 150  
3000 AD Rotterdam  
010-2038555

info@rho.nl  
www.rho.nl

referte  
getekend

ing. mr. drs. M.C. Lammers  
ing. E.J. Dijkers

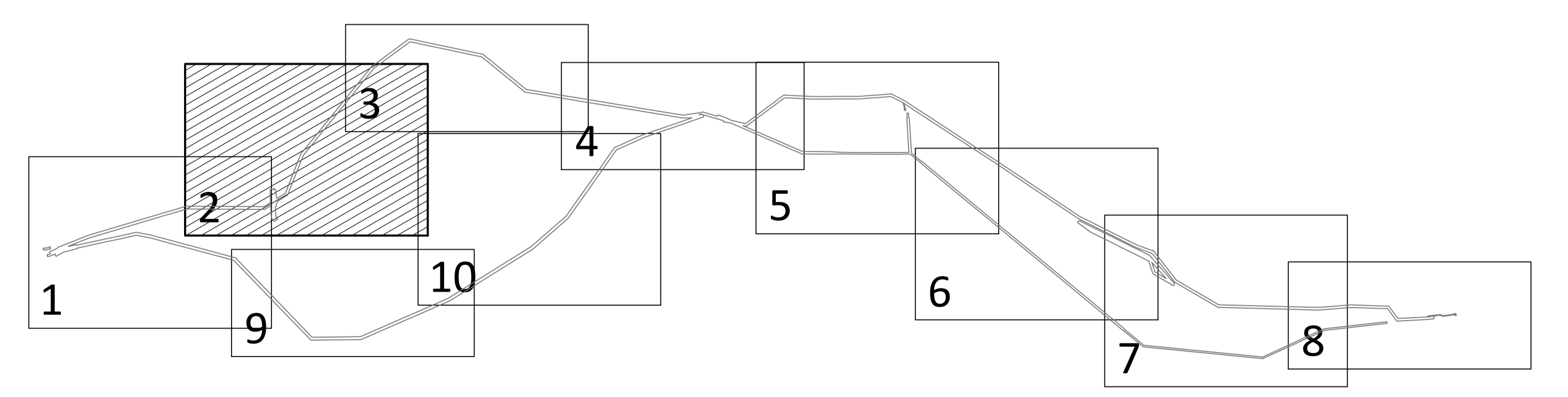
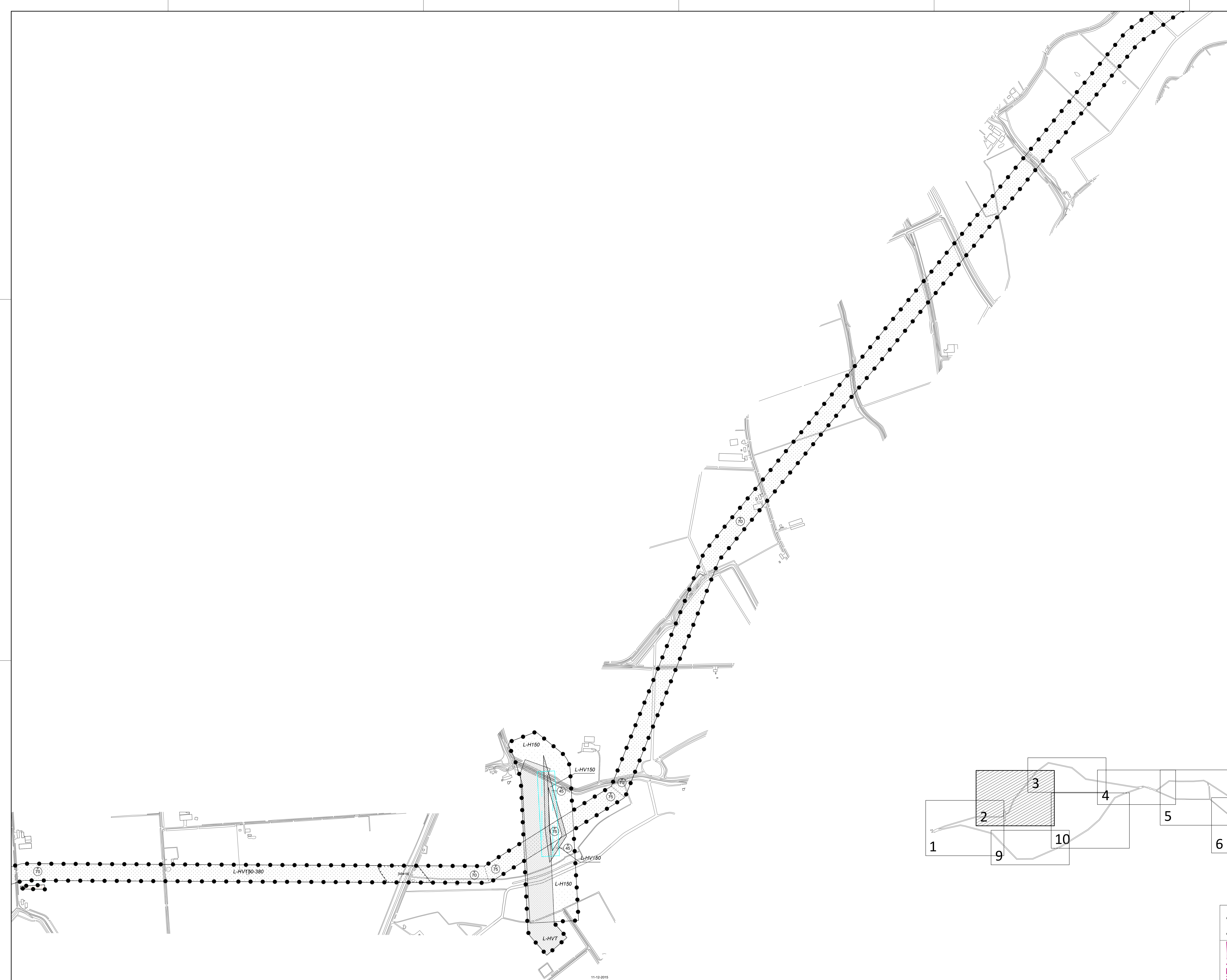

opdrachtgever **Ministerie van EZ**

rijksplanningsofin **Zuid-West West**

noordzij

R rho advies bureau	identificatie	planstatus	tekening	
	identificatiecode	datum	status	schaal
	NL.IMRO.0000.EZp15ZuidWestWest-2000	12-02-2015	concept	1:15000
	projectnummer	03-03-2015	voortwerp	afmeting : A0
	300810.17643.01	29-01-2016	ontwerp	bladnummer : 2
		---	vastgesteld	aantal bladen : 11
				bestand : ...

postbus 150  
3000 AD Rotterdam  
010-2038555

info@rho.nl  
www.rho.nl

referte  
getekend

me. mr. drs. M.C. Lammers  
ing. E.J. Dolkers

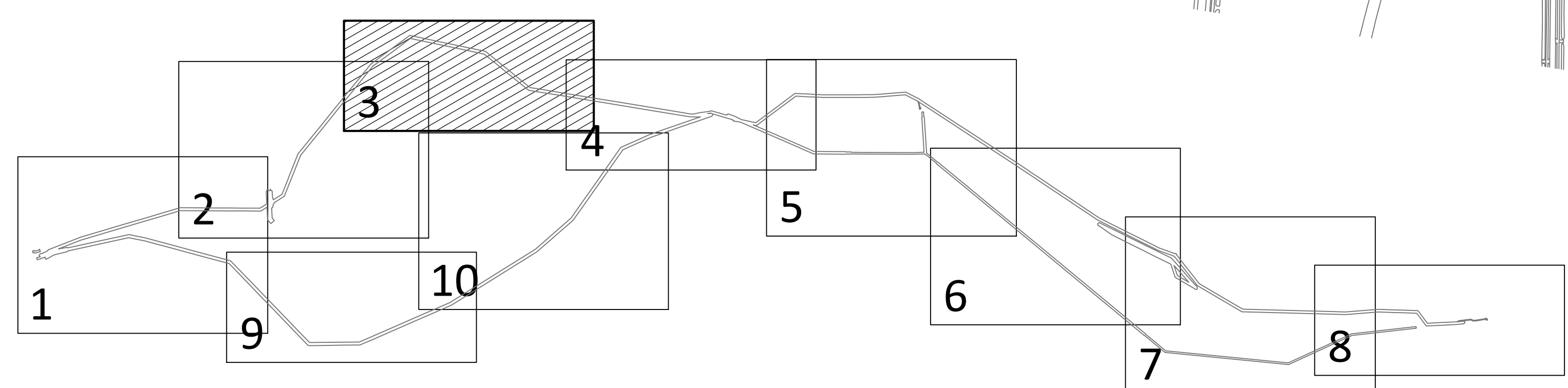
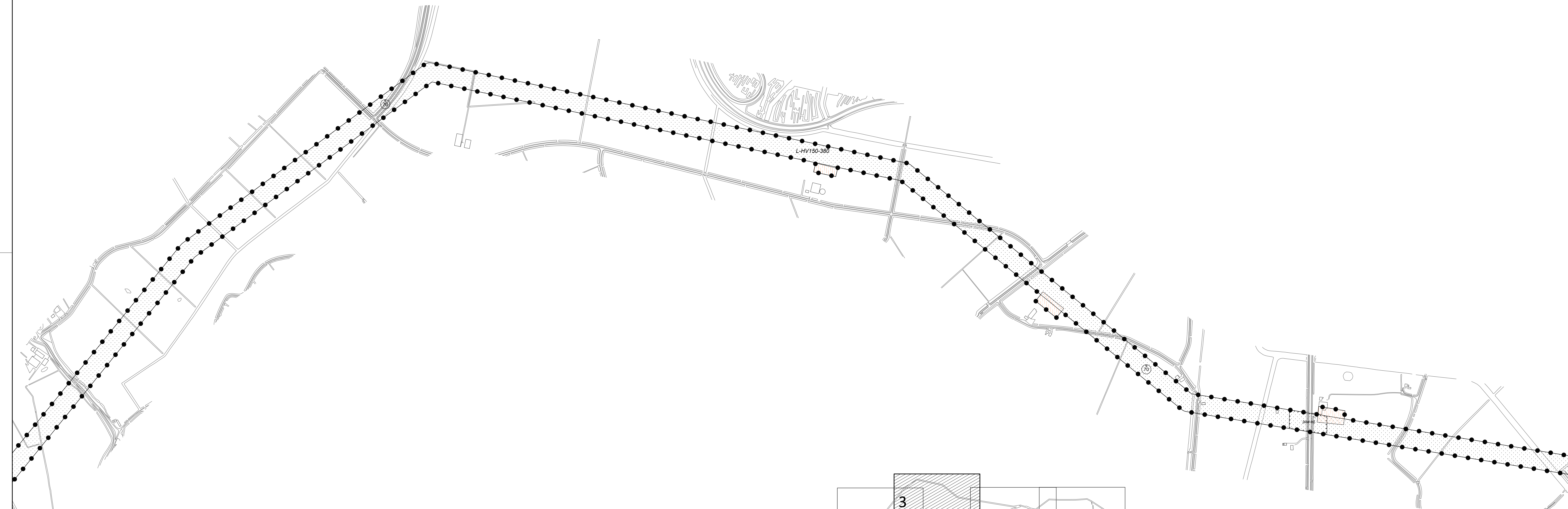

opdrachtgever **Ministerie van EZ**

rijksinpassingsplan **Zuid-West West**

noordpijl 

R rho adviseurs voor LEEFOMBIJTE	identificatie	planstatus		tekening	
	identificatiecode	datum	status	schaal	afmeting
	NL.IMRO.0000.EZiP15ZuidWestWest-2000	12-02-2015	concept	: 1:5000	: 1189 x 525
	projectnummer	03-03-2015	voortwerp	bladnummer	: 3
	300810.17643.01	29-01-2016	ontwerp	aantal bladen	: 11
		---	vastgesteld	bestand	: 1803.04.2016

postbus 150  
3000 AD Rotterdam  
010-2018955

info@rho.nl  
www.rho.nl

referte  
getekend : mw. mr. drs. M.C. Lammens  
: ing. E.J. Dekkers

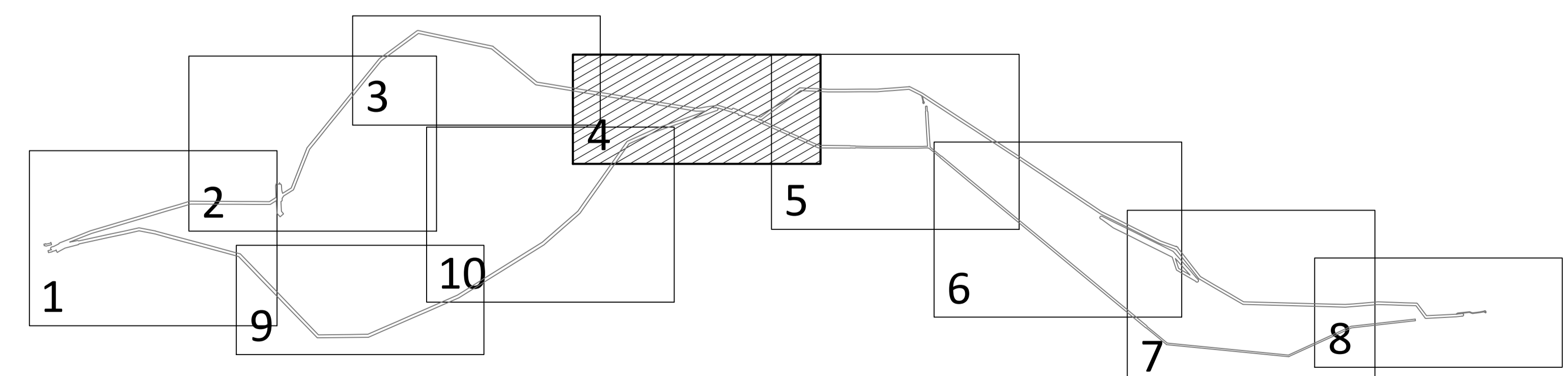
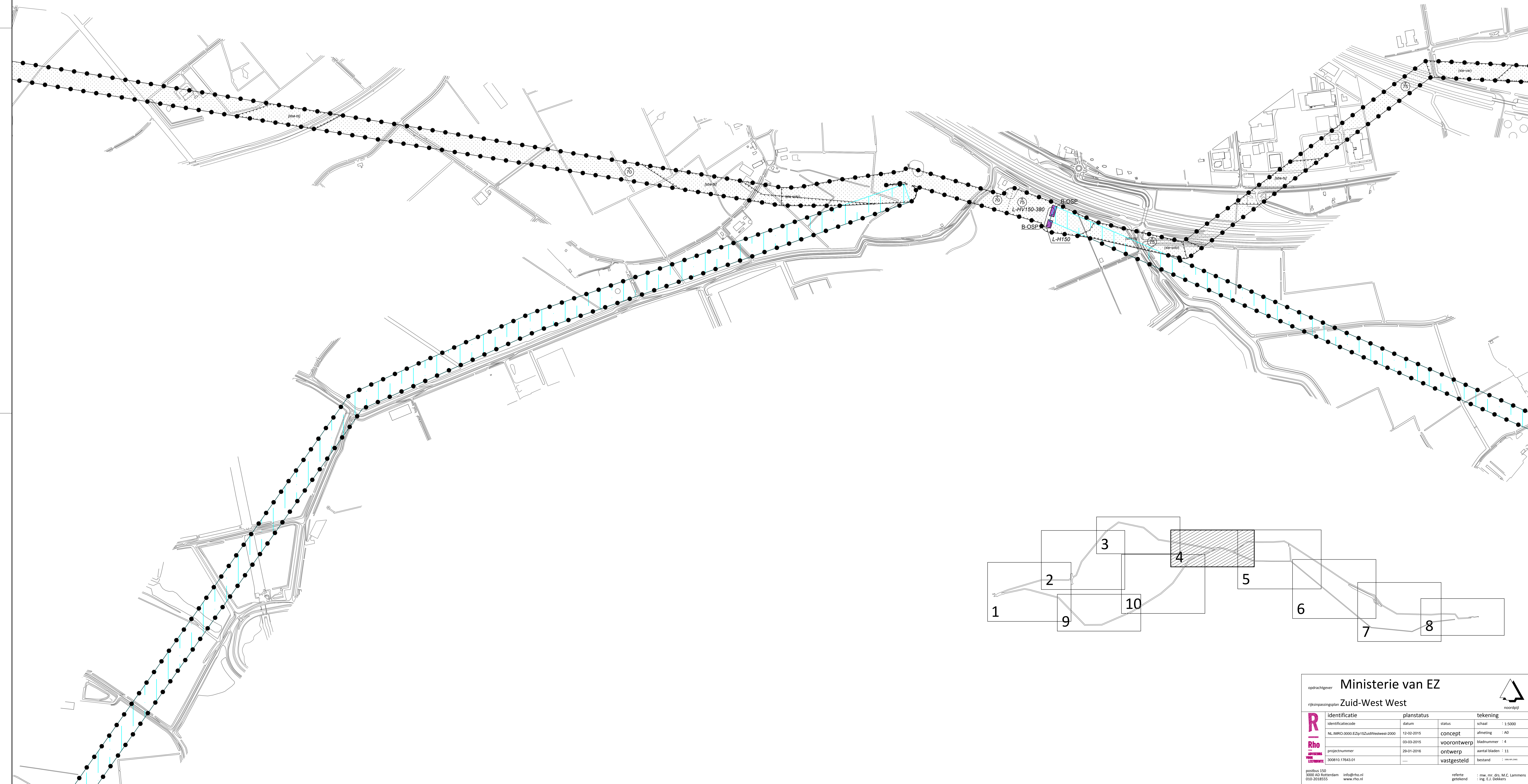

opdrachtgever **Ministerie van EZ**  
 rijksplanningsofin **Zuid-West West**

R rho advies bureau	identificatie	planstatus	tekening	
	NL.IMRO.0000.EZp15ZuidWestwest-2000	12-02-2015	concept	schaal : 1:5000
projectnummer	300810.17643.01	29-01-2016	voortwerp	aalmeting : A0
			ontwerp	bladnummer : 4
			vastgesteld	aantal bladen : 11
				bestand : ...

postbus 150  
 3000 AD Rotterdam  
 010-2038555  
 info@rho.nl  
 www.rho.nl

referentie  
 getekend : mr. mr. drs. M.C. Lammers  
 ing. E.J. Dijksters

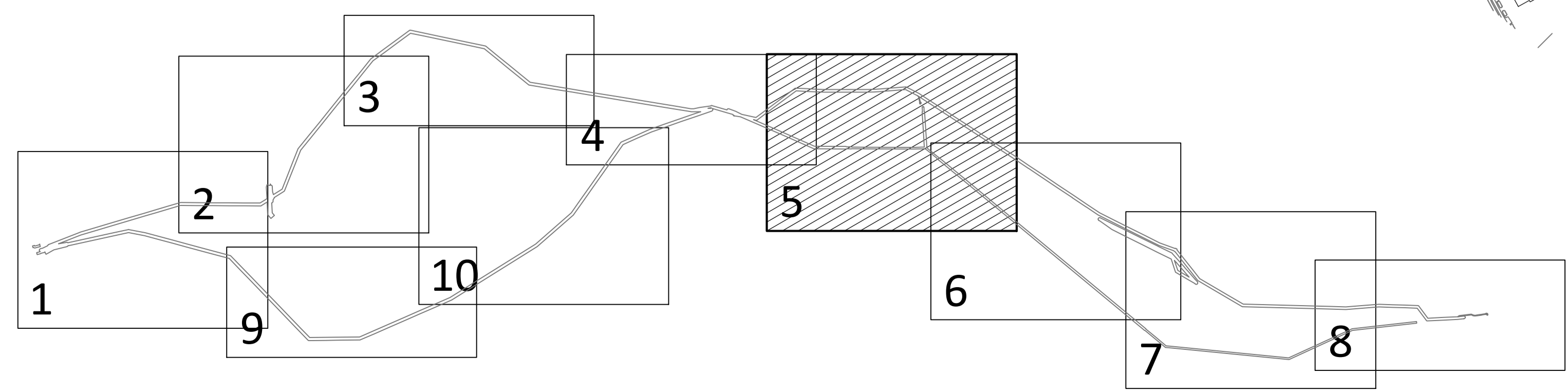

opdrachtgever **Ministerie van EZ**

rijksplanningsofin **Zuid-West West**

noordrij

identificatie	planstatus	status	tekening
NL.IMRO.0000.EZp15ZuidWestWest-2000	12-02-2015	concept	schaal : 1:5000 afmeting : A0
300810.17843.01	03-03-2015	voortwerp	bladnummer : 5
	29-01-2016	ontwerp	aantal bladen : 11
		vastgesteld	bestand : 00000000

postbus 150  
3000 AD Rotterdam  
010-2038555

info@rho.nl  
www.rho.nl

refere  
getekend : mr. mr. ds. M.C. Lammers  
ing. E.J. Dijkster

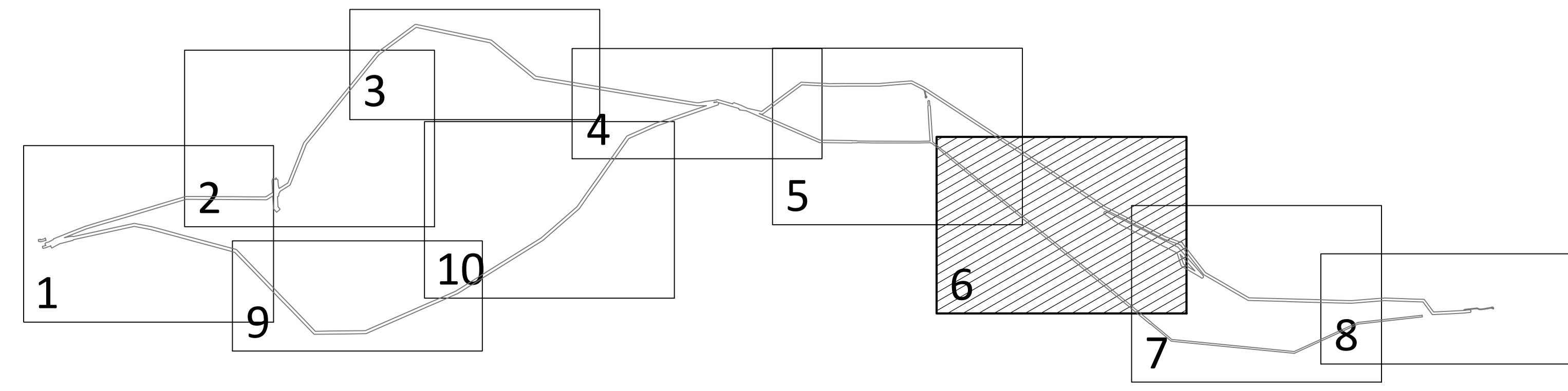
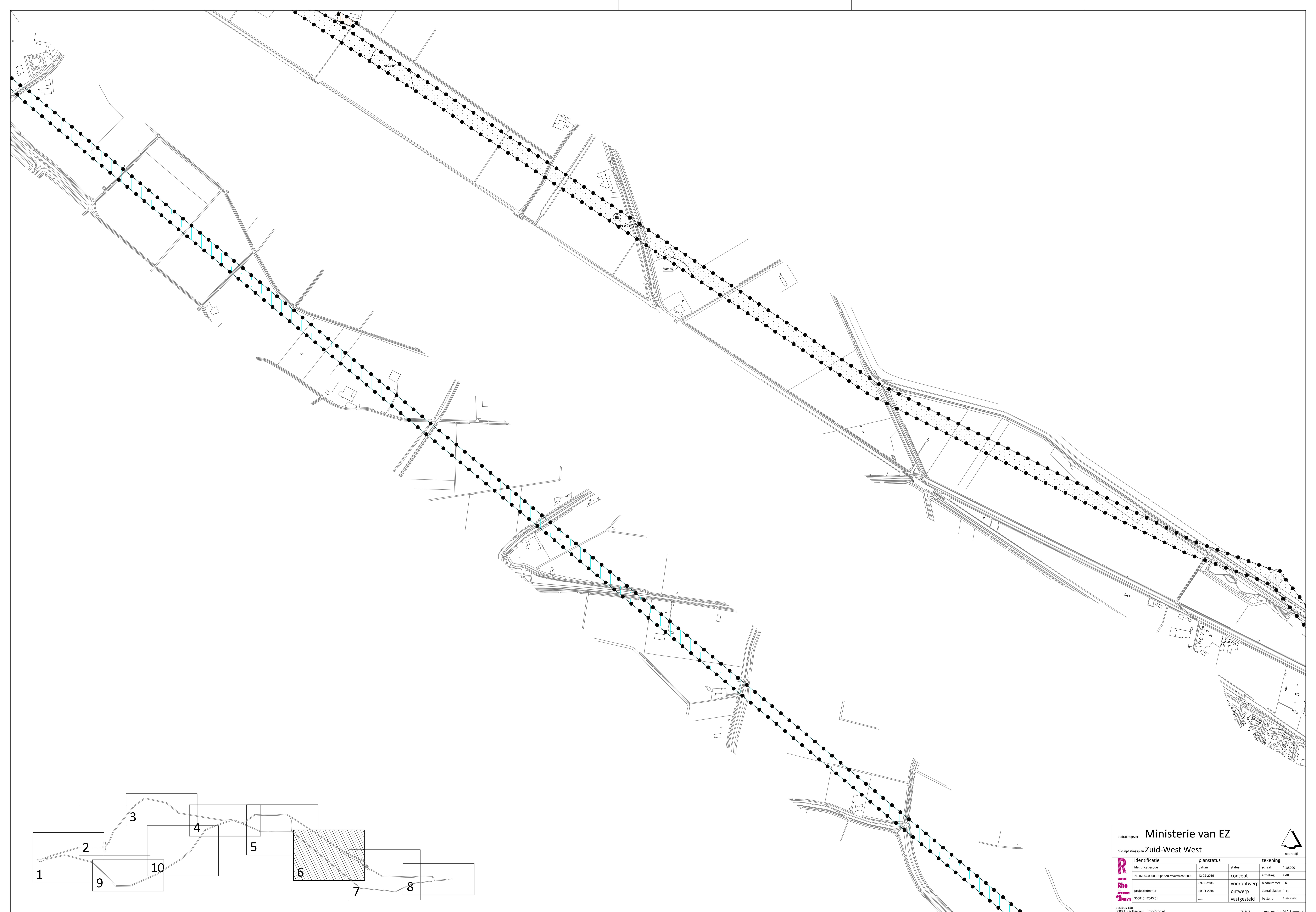

opdrachtgever **Ministerie van EZ**

rijksplanningsofin **Zuid-West West**

noordrijf

R rho advies bureau	identificatie	planstatus	tekening	
	identificatiecode	datum	status	schaal
	NL.IMRO.0000.EZp15ZuidWestWest-2000	12-02-2015	concept	1:15000
	projectnummer	03-03-2015	voortwerp	afmeting
	300810.17643.01	29-01-2016	ontwerp	bladnummer
			vastgesteld	aantal bladen
				bestand

postbus 150  
3000 AD Rotterdam  
010-2038555

info@rho.nl  
www.rho.nl

referte  
getekend

me. mr. drs. M.C. Lammers  
ing. E.J. Dijkers

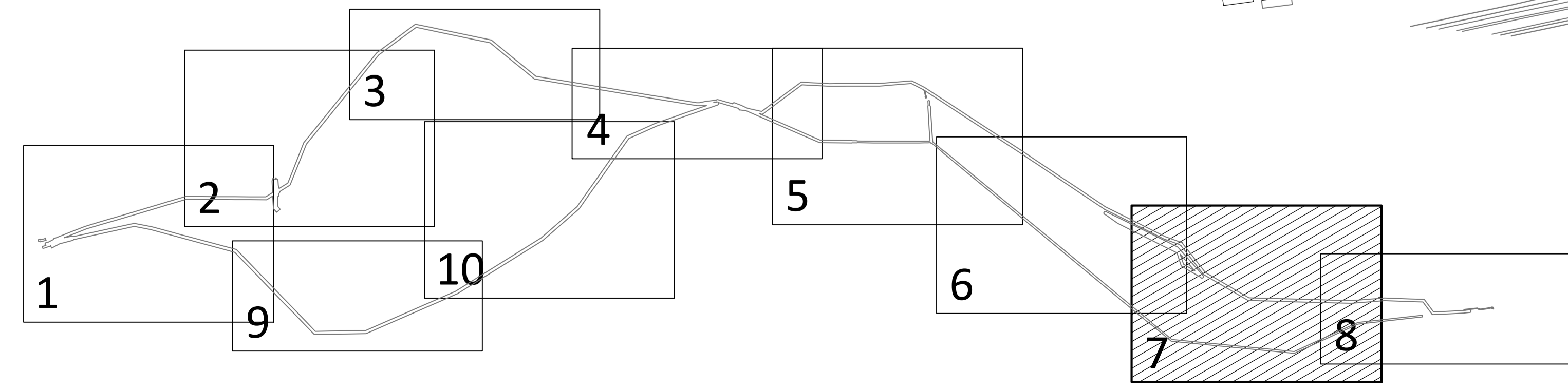
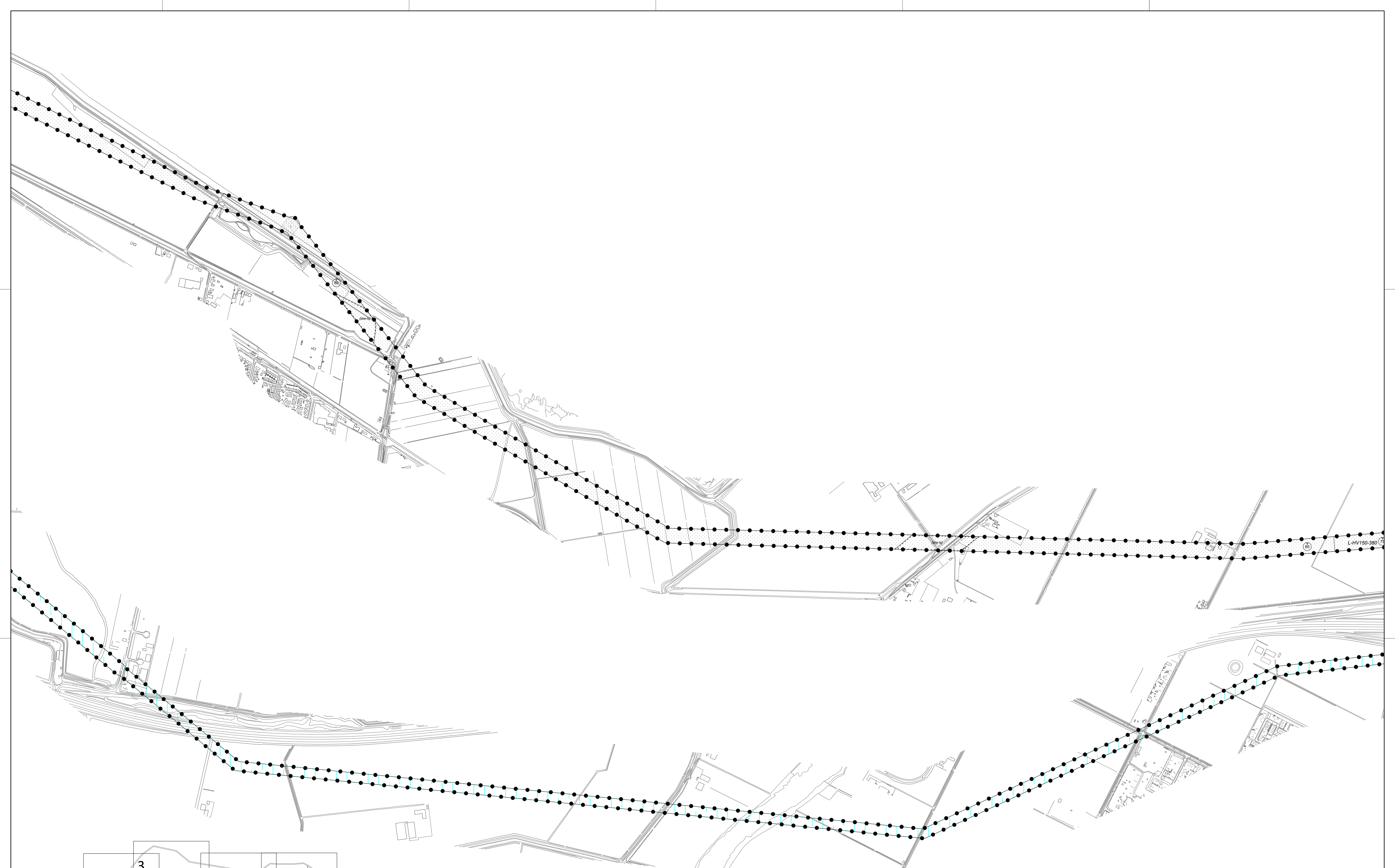

opdrachtgever **Ministerie van EZ**

rijksplanningsofin **Zuid-West West**

noordrij

identificatie	planstatus	tekening
identificatiecode NL.IMRO.0000.EZp15ZuidWestwest-2000	datum 12-02-2015	status concept
projectnummer 300810.17643.01	datum 29-01-2016	voortwerp ontwerp
		aantal bladen : 11
		bestand : ...

postbus 150  
3000 AD Rotterdam  
010-2038555

info@rho.nl  
www.rho.nl

refere  
getekend : mr. mr. drs. M.C. Lammers  
ing. E.J. Dolkers

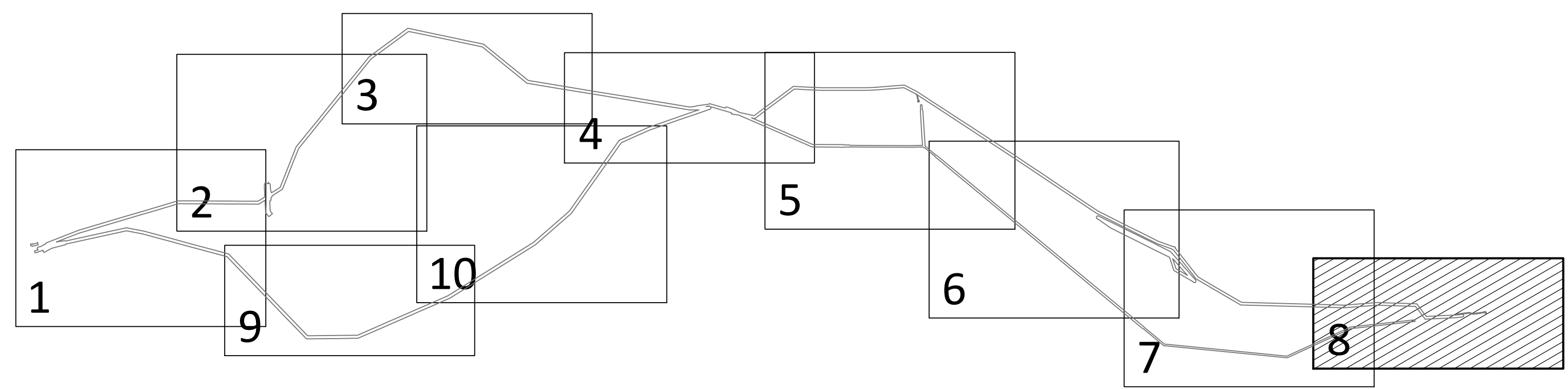
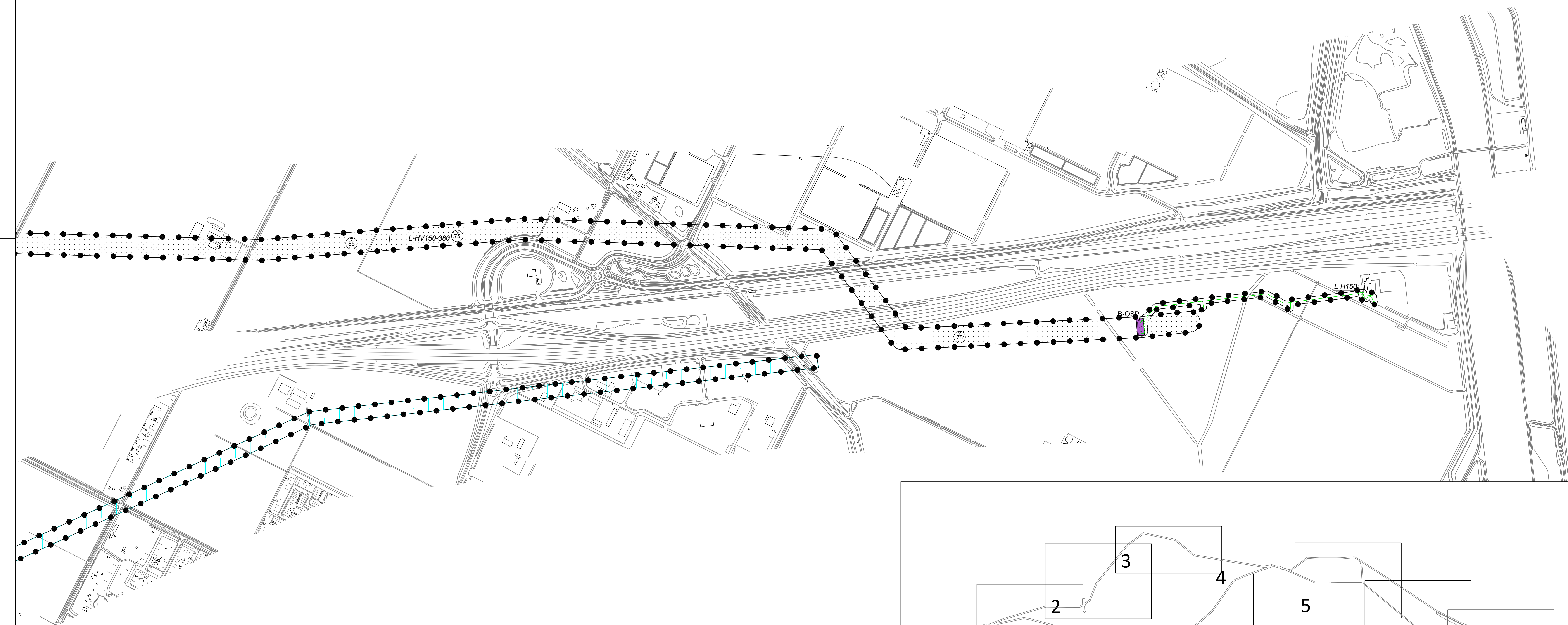

opdrachtgever **Ministerie van EZ**

rijksinpassingsplan

**R** **rho** **adviseurs** **voor** **leeftijdswijze**

identificatie	planstatus	status	tekening
identificatiecode	datum	status	schaal
NL.IMRO.0000.EZ:pi15ZuidWestwest-2000	12-02-2015	concept	: 1:5000
projectnummer	03-03-2015	voortwerp	afmeting
300810.17643.01	29-01-2016	ontwerp	: 1189 x 525
		vastgesteld	bladnummer
			: 8
			aantal bladen
			: 11
			bestand
			: 1001.04.2016

postbus 150  
3000 AD Rotterdam info@rho.nl  
010-2018955 www.rho.nl

referte  
getekend : mw. mr. drs. M.C. Lammins  
: ing. E.J. Dekkers

noordpijl



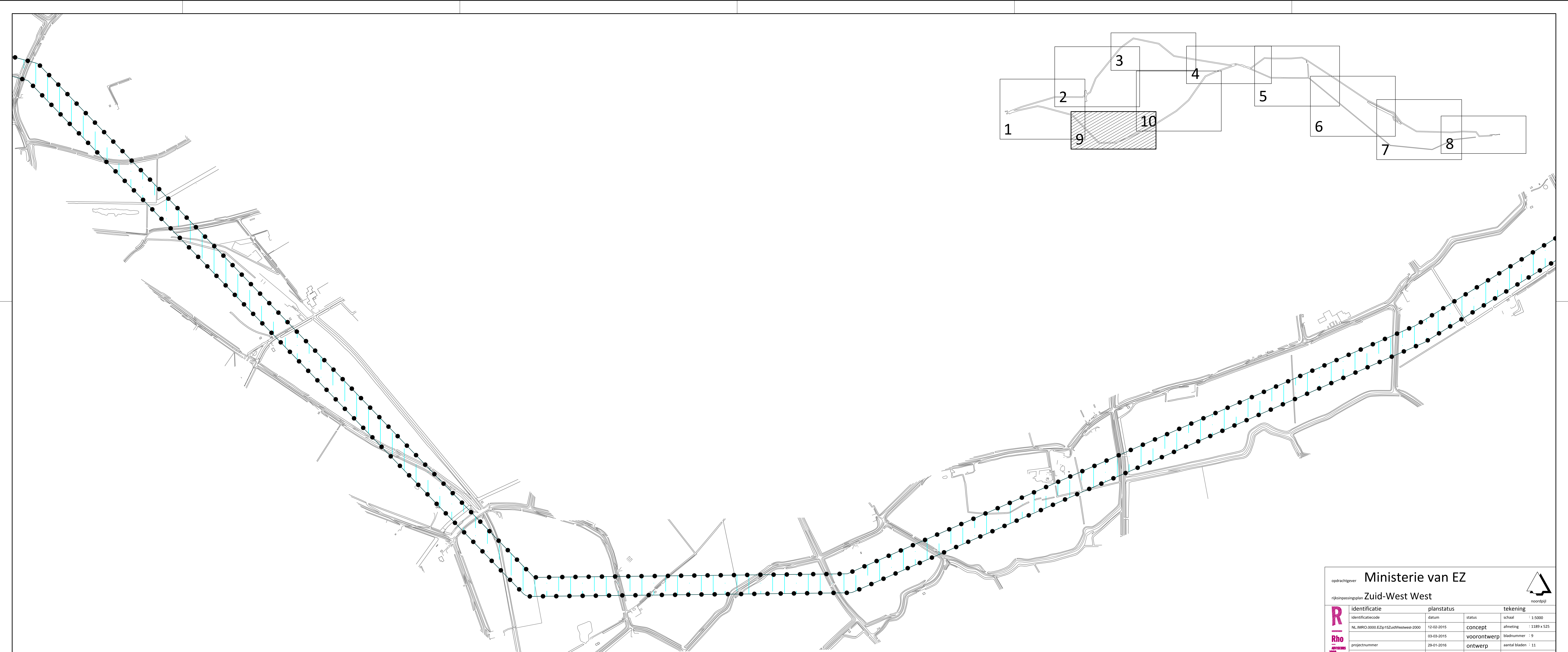

opdrachtgever **Ministerie van EZ**  
 rijksinpassingsplan **Zuid-West West**

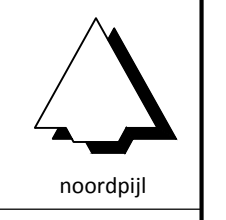

R rho adviseurs voor LEEFOMBIJTE	identificatie	planstatus		tekening	
	identificatiecode	datum	status	schaal	afmeting
	NL.IMRO.0000.EZiP15ZuidWestWest-2000	12-02-2015	concept	: 1:5000	: 1189 x 525
	projectnummer	03-03-2015	voortwerp	bladnummer	: 9
	300810.17643.01	29-01-2016	ontwerp	aantal bladen	: 11
		----	vastgesteld	bestand	: 1983.04.2010

postbus 150  
 3000 AD Rotterdam info@rho.nl  
 010-2018955 www.rho.nl

referte  
 getekend : mw. mr. drs. M.C. Lammens  
 : ing. E.J. Dekkers

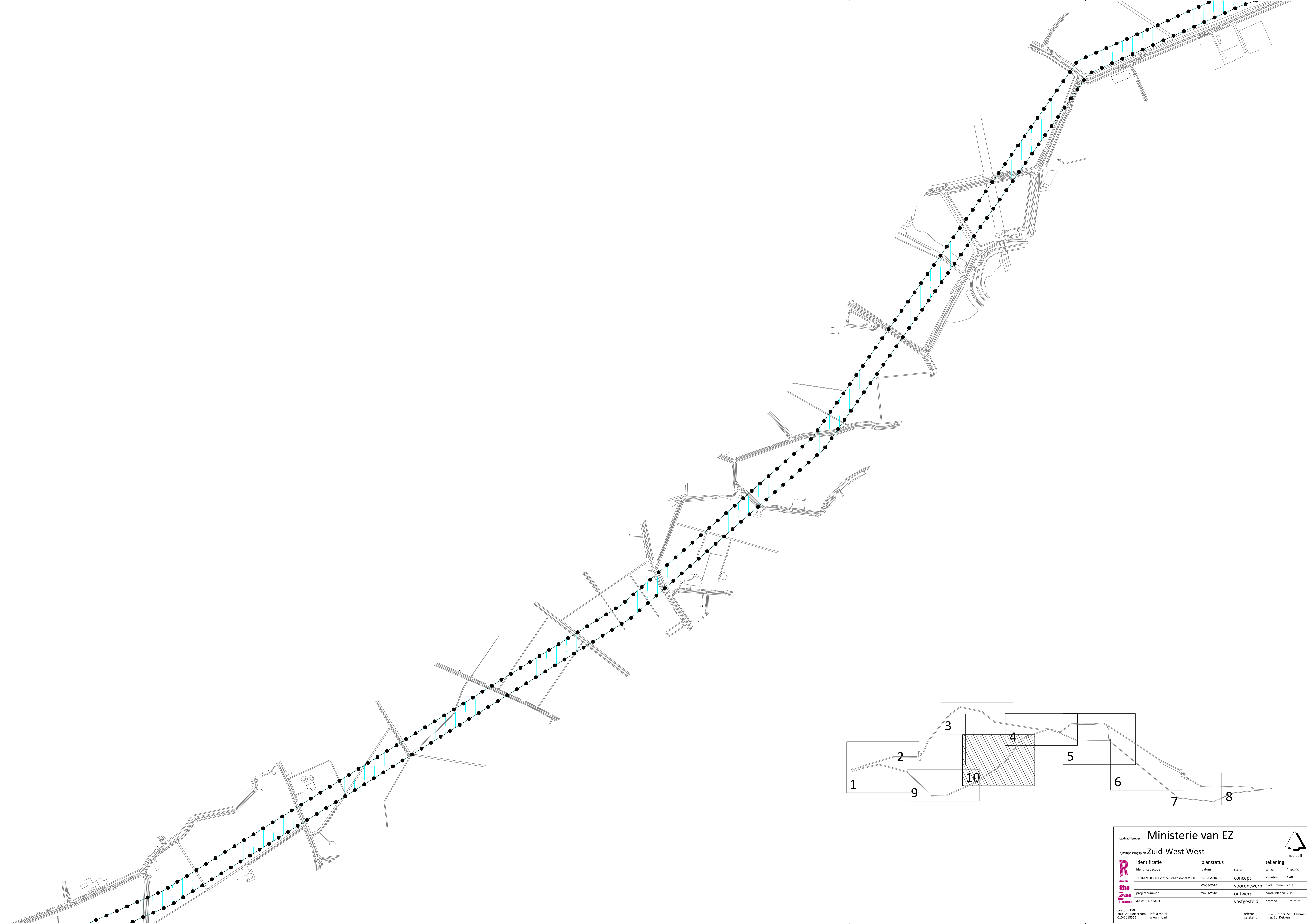

opdrachtgever **Ministerie van EZ**

rijksplanningsofin **Zuid-West West**

noordzij

	identificatie	planstatus	tekening	
	identificatiecode	datum	status	schaal
	NL.IMRO.0000.EZp15ZuidWestwest-2000	12-02-2015	concept	afmeting : A0
	projectnummer	29-01-2016	voortwerp	bladnummer : 10
	300810.17643.01	---	ontwerp	aantal bladen : 11
			vastgesteld	bestand : ---

postbus 150  
3000 AD Rotterdam  
010-2038555

info@rho.nl  
www.rho.nl

refere  
getekend : mr. mr. ds. M.C. Lammers  
ing. E.J. Dolfers



## LEGENDA

### Plangebied

Plangrens

### Enkelbestemmingen

Bedrijf - Nutsbedrijf  
 Bedrijf - Opstijgpunt

### Dubbelbestemmingen

Leiding - Hoogspanning 150 kV ondergrond  
 Leiding - Hoogspanningsverbinding 150/380 kV en 380 kV  
 Leiding - Hoogspanningsverbinding tijdelijk  
 Leiding - Leiding - Hoogspanningsverbinding 150 kV bovengronds

### Gebiedsaanduidingen

overige zone - 1  
 overige zone - magneetveldzone  
 vrijwaringszone - hoogspanningsverbinding te vervallen

### Functieaanduidingen

specifieke vorm van leiding - solo  
 specifieke vorm van leiding - varkenskrullen

### Bouwaanduidingen

specifieke bouwaanduiding - technische specificaties  
 specifieke bouwaanduiding - vakwerkmast

### Maatvoeringen

maximum bouwhoogte (m)  
 minimum vrije doorvaarhoogte

opdrachtgever		<b>Ministerie van EZ</b>		
rijksinpassingsplan		<b>Zuid-West West</b>		
	identificatie	planstatus		tekening
	identificatiecode	datum	status	schaal : 1:5000
	NL.IMRO.0000.EZip15ZuidWestwest-2000	12-02-2015	concept	afmeting : A0
		03-03-2015	voorontwerp	bladnummer : 11
projectnummer	29-01-2016	ontwerp	aantal bladen : 11	
300810.17643.01	----	vastgesteld	bestand : 108U-BPL.DWG	
postbus 150 3000 AD Rotterdam 010-2018555		info@rho.nl www.rho.nl	referte : mw. mr. drs. M.C. Lammens getekend : ing. E.J. Dekkers	